

SASAZAKI
ENGENHARIA
CATÁLOGO 2021/2022

**QUALIDADE
E SEGURANÇA
SOB MEDIDA**

SOLUÇÕES EM ESQUADRIAS
PARA CONSTRUTORAS

SASAZAKI
Portas e Janelas



Com um parque industrial instalado em 72 mil m² de área construída e 78 anos completos em 2021, a Sasazaki é considerada a empresa brasileira de portas e janelas, mais inovadora no segmento. Foi a primeira empresa do setor de esquadrias metálicas a obter a certificação NBR ISO 9001 e a primeira indústria a atender ao Programa de Certificação de Esquadrias para Edificações, uma garantia de que o Sistema de Gestão da Qualidade e os produtos da marca atendem às normas vigentes e foram avaliados e certificados por uma empresa certificadora acreditada pelo INMETRO.

MISSÃO

Prover as melhores soluções em bem estar que valorizem ambientes com vanguarda tecnológica, incremento de valor e que ultrapassem gerações.

VALORES

Humildade

Agir com empatia e simplicidade, focando sempre o benefício maior para a Organização.

Respeito

Compreender e honrar todas as pessoas, mobilizando-as no que possuem de melhor.

Coragem

Ousar em expor pensamentos e agir com autenticidade, enfrentando abertamente as dificuldades.

VISÃO

Ser referência em inovação e experiência de consumo de suas marcas no mercado de materiais de construção.

Comprometimento

Agir assumindo a responsabilidade de conduzir os compromissos até o fim.

Orgulho de ser

Sentimento profundo de pertencer e ser reconhecido pela contribuição ao Grupo.

Proximidade

Criar vínculos fortes e duradouros com o Mercado, entendendo com profundidade suas necessidades e tendências, estabelecendo um canal direto e aberto de relacionamento.

SASAZAKI

Portas e Janelas



Ciente de sua responsabilidade em utilizar os recursos de maneira sustentável, sem comprometê-los para as Gerações Futuras, minimizando os impactos sociais, com olhares voltados na comunidade que está inserida e movendo a economia com a colaboração do mercado e sua subsistência, a Sasazaki desenvolveu e mantém o Projeto **Ultrapassando Gerações**.



ULTRAPASSANDO GERAÇÕES: TRIO SUSTENTABILIDADE

Os três Pilares da Sustentabilidade que sustentam a filosofia implantada pelo Projeto são:



DE OLHO NO MEIO AMBIENTE

Tem o compromisso de cuidar da natureza, por meio da utilização consciente de energia e água, evitando a emissão de gases, reduzindo a produção de lixo e se comprometendo com a reciclagem de resíduos.



INVESTIMENTOS CONSCIENTES

Adepta da transparência contábil e da governança corporativa, a Sasazaki acredita que só assim terá uma melhor performance econômica, e uma boa saúde financeira.



VIVER BEM COM TODO MUNDO

Atenta às condições de trabalho e saúde, a Sasazaki prioriza a segurança de seus colaboradores adotando posturas, comportamentos e ações que promovem o bem-estar e fortalecem o convívio em comunidade.

A Sasazaki Engenharia é especializada no atendimento às construtoras. Possui departamento técnico para oferecer as melhores soluções em esquadrias para todos os tipos de empreendimentos residenciais e comerciais.

Com propósito de apresentar uma solução cada vez mais adequada ao mercado de construtoras, a Sasazaki Engenharia conta com uma equipe especializada para garantir a instalação correta em todo o processo.



Serviços diferenciados e atendimento especializado:

- Equipe Comercial que oferece consultoria técnica em esquadrias, com sugestões de medidas especiais e modelos mais adequados;
- Projeto dedicado a cada obra, com desenvolvimento personalizado e atendendo à normalização e especificações de desempenho;
- Engenheiros com vasta experiência no ramo de esquadrias;
- Qualidade focada em inspeção e controle desde a produção até a regulagem final;
- Ajuste e regulagem final de obra como cortesia.



Equipe de instalação especializada



Garantia de 5 anos



Ajuste e regulagem final de obras como cortesia Sasazaki



Assistência técnica permanente



Projetos sob medida



Entrega

OBRAS EM TODO TERRITÓRIO NACIONAL

- **+1.140 obras** executadas;
- **54.768 unidades** habitacionais entregues;
- **190.000 famílias** atendidas;
- **374 cidades** com obras realizadas;
- **401.727 produtos** fornecidos.

*Dados estimados até Dez/2020.

TECNOLOGIA DE FABRICAÇÃO COM A QUALIDADE SASAZAKI

A Sasazaki é reconhecida pela tecnologia e inovação em suas esquadrias de aço e de alumínio. O intuito agora é ser igualmente reconhecida pela qualidade nas soluções e prestação de serviços que oferece às construtoras.



ALUMÍNIO

Tecnologia de fabricação com a qualidade Sasazaki

As esquadrias de alumínio são reconhecidas por sua durabilidade e versatilidade de produto sob o projeto. Resistentes à corrosão, são indicadas para regiões litorâneas ou com poluição concentrada. Elas já vem pronta para instalação.



AÇO

Qualidade comprovada e inovação tecnológica

Por característica do próprio material as esquadrias de aço apresentam grande resistência mecânica. Elas recebem as proteções corrosivas mais inovadoras e ecologicamente corretas do mercado: o Tratamento nanocerâmico e a proteção cataforese. Para otimização da obra, a Sasazaki também disponibiliza produtos de aço prontos para instalação, com vidros colocados e pintura final nas opções branca ou preta.

*Os produtos de aço não são recomendados para região litorânea.



5 ANOS DE GARANTIA

Todos os produtos Sasazaki possuem 5 anos de garantia a partir da data de aquisição.

PRESENTE NO MERCADO

Econômico, Médio e Alto Padrão

Possuímos linhas variadas de produtos que atendem a todo tipo de empreendimento.

NORMALIZAÇÃO DE ESQUADRIAS

QUALIDADE COMPROVADA EM PORTAS E JANELAS

Nossos produtos passam por rigorosos controles de qualidade e atendem os mais exigentes padrões de normalização (ABNT NBR 10821 e ABNT NBR 15575) e atestam sua qualidade e resistência nas situações mais adversas.

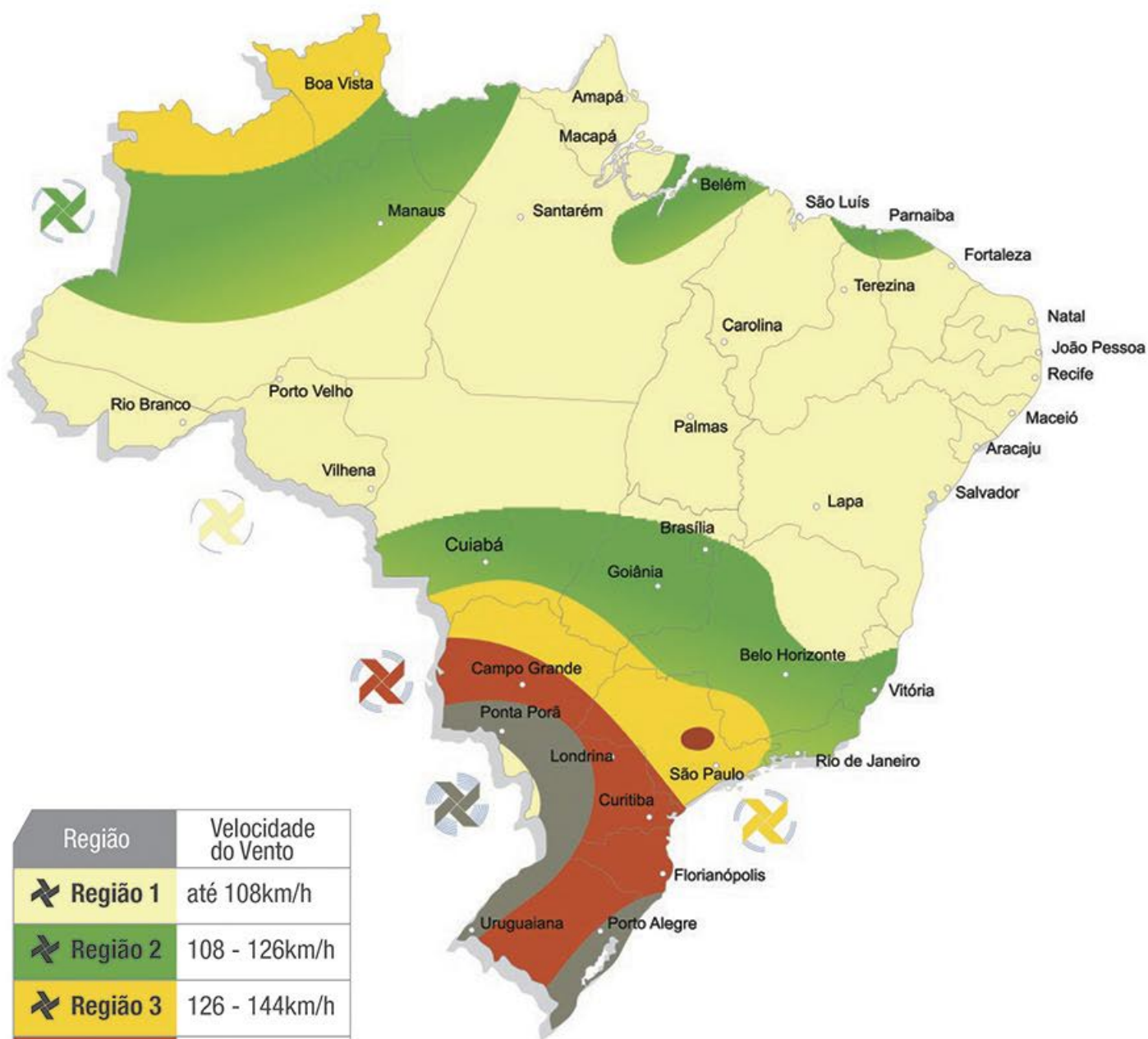

LABORATÓRIO PRÓPRIO PARA TESTE E GARANTIA DE QUALIDADE

Contamos com uma infraestrutura completa para realizar os testes necessários e garantir a qualidade de nossos produtos.

Ensaio de Desempenho

- Permeabilidade ao ar;
- Estanqueidade a água;
- Resistência a cargas uniformemente distribuídas;
- Ensaio cíclico acelerado de corrosão.

Ensaio de Resistência às Operações de Manuseio

- Resistência ao esforço torsor;
- Resistência ao esforço vertical no plano da folha, deformação diagonal;
- Resistência ao fechamento brusco;
- Resistência ao esforço horizontal / vertical, no plano da folha, com um canto imobilizado.

Manutenção e Segurança

- Arrancamento das articulações;
- Impacto de corpo mole;
- Resistência ao fechamento com presença de obstrução;
- Resistência ao esforço horizontal / vertical, no plano da folha, com dois cantos imobilizado;
- Resistência à flexão;
- Resistência ao travamento da folha.

Verificação da permeabilidade ao ar



Teste de ações repetidas de abertura e fechamento



Verificação da estanqueidade a água



Resistência a cargas uniformemente distribuídas



Ensaio cíclico acelerado de corrosão (168 horas)



SEGURANÇA GARANTIDA

- Resistência a ventos fortes;
- Ausência de infiltrações;
- Inibe a ação de esforços de arrombamento;
- Excelente funcionamento sem deformação;
- Redução de ruídos externos;
- Durabilidade e conforto garantidos.

INSTALAÇÃO

A Sasazaki Engenharia conta com profissionais capacitados para instalação e assistência técnica permanente com alto nível de qualificação em todo território nacional.

Atendimento: 0800 717 9922
www.sasazaki.com.br



SUPERVISÃO DE OBRAS

- Instalação em contramarco, parafuso e bucha. Contamos com supervisão de obras e cronograma agendado para melhor atendimento;
- Possuímos toda a documentação de segurança, além da equipe devidamente treinada que utilizam equipamentos apropriados e seguros.

ASSISTÊNCIA TÉCNICA



AJUSTES E REGULAGEM FINAL DE OBRAS COMO CORTESIA SASAZAKI

- Assistência técnica altamente capacitada para ajuste e regulagem dos produtos, além do atendimento ao morador após a entrega dos apartamentos e casas.

TRANSPORTE

- Logística especializada no atendimento à construtora e entrega de esquadrias.



QUALIDADE

A QUALIDADE DA ENGENHARIA SASAZAKI É FOCADA NO ATENDIMENTO AO CLIENTE:

- Participa do desenvolvimento de produtos;
- Assegura em inspeções interna o cumprimento do projeto;
- Realiza por meio de auditorias de produto, a validação do desempenho do produto;
- Acompanha o processo logístico, do carregamento à entrega;
- Realiza visitas técnicas nas obras, para avaliação do produto e processo de instalação;
- Atendimento ao cliente.

CANAL DIRETO

Possuímos um canal direto com o representante comercial e com a construtora por meio do email:

qualidade.engenharia@sasazaki.com.br





MODELOS SOB MEDIDA

A Sasazaki Engenharia é especializada em produtos sob medida e personalizados para a sua obra, com opções de cores, design, automação e serviços técnicos de excelência. Atende às mais rigorosas exigências de desempenho.

Alinha o seu projeto com a qualidade, conforto e segurança Sasazaki.



SOFISTICAÇÃO E DESEMPENHO NA PERSONALIZAÇÃO DOS PROJETOS



CARACTERÍSTICAS

-  Linha em conformidade com a ABNT NBR-10821 e ABNT NBR-7199
-  Sofisticação e desempenho nos projetos
-  Perfeita para grandes vãos
-  Componentes exclusivos que garantem suavidade e praticidade ao conjunto
-  Possibilidade de instalação de vidros duplos que reduz a transmissão de calor e ruídos
-  Excelente comportamento estrutural
-  Folhas com deslizamento suave
-  Desempenho acústico Nível A

ESPECIFICAÇÕES TÉCNICAS

Bitola

32mm

Tipologias

Janelas de Correr 2 a 6 Folhas
Portas de Correr 2 a 6 Folhas
Janelas Venezianas de Correr 3 e 6 Folhas
Portas Balcão de Correr 3 e 6 Folhas
Janelas Maxim-Ar 1 e Múltiplas Folhas
Janelas Integradas
Portas Integradas
Portas de Giro 1 e 2 Folhas
Projetos Conjugados

Sistema de Fixação do Vidro

Sistema Fixação por Baguele ou Guarnição de EPDM

Espessura do Vidro

Vidro 4mm
Vidro 6mm
Vidro 8mm
Vidro 10mm
Vidro duplo 17mm

Tipos de Esquadrias

Esquadrias Externas para Edificações

Tipos de Instalação

Contramarco
Parafuso e Bucha
Chumbado

Tipo de Fecho

Embutido

Acessórios

Guarnição
Tela Mosquiteira para algumas Tipologias

SOLUÇÃO, ELEGÂNCIA E DESEMPENHO NA PERSONALIZAÇÃO DE PROJETOS



CARACTERÍSTICAS

-  Linha em conformidade com a ABNT NBR-10821 e ABNT NBR-7199
-  Sofisticação e desempenho nos projetos
-  Design arrojado que permite inúmeras alternativas construtivas
-  Suporta altas cargas de esforços de usos e pressões dos ventos
-  Perfis que permitem receber vidros simples, duplos ou venezianas
-  Guarnições em EPDM que apresentam um ótimo desempenho de vedação
-  Maior vão de luminosidade

ESPECIFICAÇÕES TÉCNICAS

Bitola
25mm

Tipologias
 Janelas de Correr 2 a 6 Folhas
 Portas de Correr 2 a 6 Folhas
 Janelas Venezianas de Correr 3 e 6 Folhas
 Portas Balcão de Correr 3 e 6 Folhas
 Janelas Maxim-Ar 1 e Múltiplas Folhas
 Janelas Integradas com ou sem Peitoril
 Portas Integradas
 Portas de Giro 1 e 2 Folhas
 Quadros Fixos de Vidro ou Veneziana
 Portas Penduradas
 Projetos Conjugados

Sistema de Fixação do Vidro
 Sistema Fixação por Baguele ou Guarnição de EPDM

Espessura do Vidro
 Vidro 4mm
 Vidro 6mm
 Vidro 8mm

Tipos de Esquadrias
 Esquadrias Externas para Edificações

Tipos de Instalação
 Contramarco
 Parafuso e Bucha
 Chumbado

Tipo de Fecho
 Embutido

Acessórios
 Guarnição
 Tela Mosquiteira para algumas Tipologias

MODERNIDADE, BELEZA E ECONOMIA NA PERSONALIZAÇÃO DOS PROJETOS



CARACTERÍSTICAS

-  Linha em conformidade com a ABNT NBR-10821 e ABNT NBR-7199
-  Perfeita combinação entre beleza, qualidade e economia
-  Bitola dos perfis conforme a necessidade de suportar os esforços provocados pelo ventos nas diversas regiões do país
-  Design moderno com visual robusto
-  Montantes com formas arredondadas levando em conta o conforto no manuseio
-  Excelente desempenho na vedação da água
-  Guias limitadores de fácil ajuste

ESPECIFICAÇÕES TÉCNICAS

Bitola
20mm

Sistema de Fixação do Vidro
Sistema Fixação do Vidro por Guarnição EPDM

Tipos de Instalação
Contramarco
Parafuso e Bucha
Chumbado

Tipologias
Janelas de Correr 2 e 4 Folhas
Portas de Correr 2 e 4 Folhas
Janelas Venezianas de Correr 3 e 6 Folhas
Portas Balcão de Correr 3 e 6 Folhas
Janelas Maxim-Ar 1 e Múltiplas Folhas
Janelas Integradas
Portas Integradas
Quadros Fixos de Vidro ou Veneziana

Espessura do Vidro
Vidro 3mm
Vidro 4mm
Vidro 6mm

Tipo de Fecho
Embutido

Tipos de Esquadrias
Esquadrias Externas para Edificações

Acessórios
Guarnição
Tela Mosquiteira para algumas tipologias

ECONOMIA E DESEMPENHO NA PERSONALIZAÇÃO
DOS PROJETOS



CARACTERÍSTICAS

-  Linha em conformidade com a ABNT NBR-10821 e ABNT NBR-7199
-  Produtos de baixo custo com desempenho excelente
-  Projetos focados em produtos funcionais com visual clean
-  Padrão Sasazaki de qualidade com leveza e funcionalidade
-  Portifólio desenvolvido para atender às necessidades de uma casa ou apartamento popular
-  Guarnições em EPDM que apresentam um ótimo desempenho de vedação

ESPECIFICAÇÕES TÉCNICAS

Bítola

16mm

Sistema de Fixação do Vidro

Sistema Fixação do Vidro por Guarnição EPDM

Tipos de Instalação

Contramarco
Parafuso e Bucha
Chumbado

Tipologias

Janelas de Correr 2 Folhas
Portas de Correr 2 Folhas
Janelas Venezianas de Correr 3 Folhas
Portas Balcão de Correr 3 Folhas
Janelas Maxim-Ar 1 Folha
Portas de Giro 1 Folha
Quadros Fixos de Vidro ou Veneziana

Espessura do Vidro

Vidro 3mm
Vidro 4mm
Vidro 6mm

Tipo de Fecho

Crescente

Tipos de Esquadrias

Esquadrias Externas para Edificações

Acessórios

Guarnição



JANELAS DE CORRER

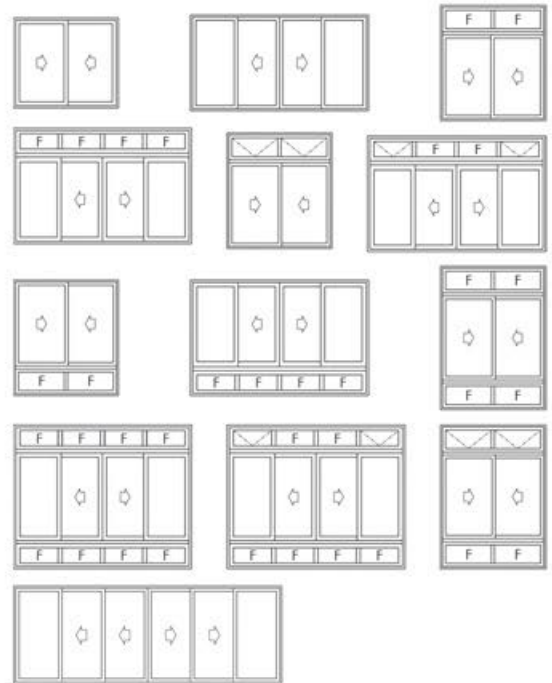

PORTAS DE CORRER

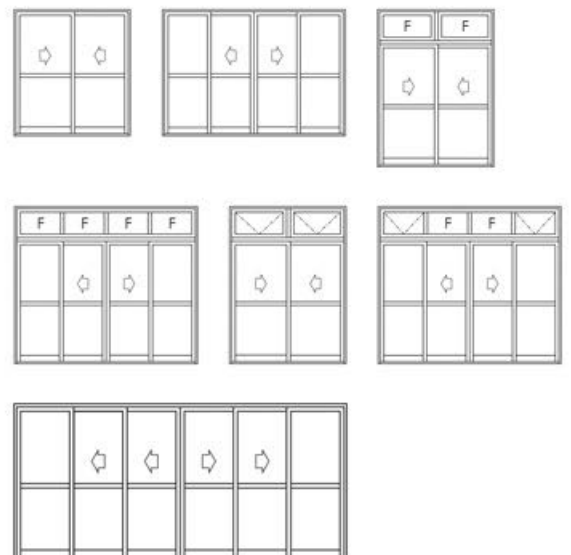



JANELAS VENEZIANAS DE CORRER

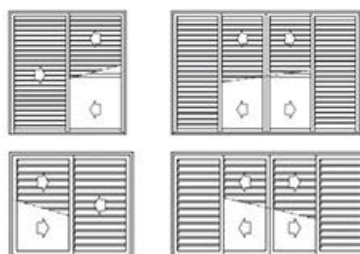

JANELAS MAXIM-AR

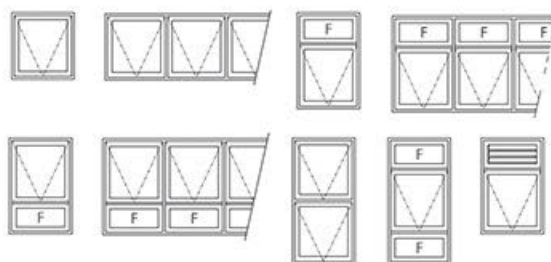
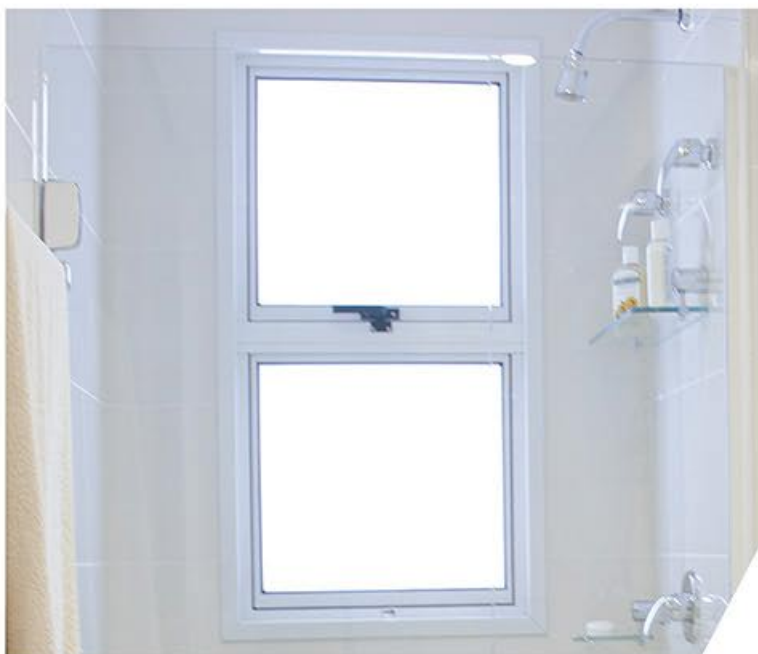



PORTAS DE GIRO

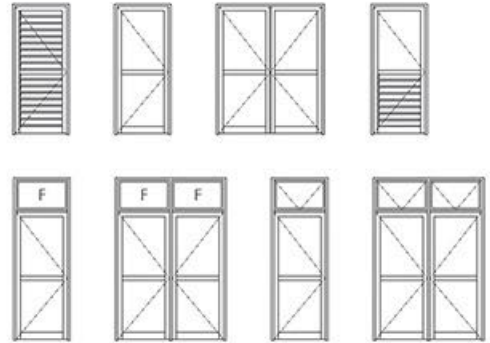

PORTAS BALCÃO

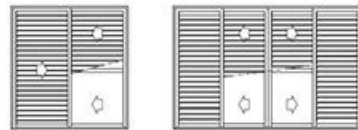



PORTAS E JANELAS INTEGRADAS

Conforto, tecnologia e design integrados em um único produto

Versáteis, estes modelos apresentam as vantagens das portas e janelas de correr e venezianas unidas. Controle de iluminação, ventilação e arejamento com design único. Possibilita abrir a veneziana sem precisar abrir a folha de vidro. Disponível modelos opcionais com sistema de abertura da veneziana através de controle remoto.

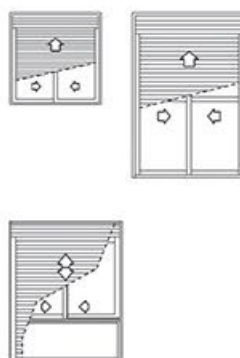



GUARDA-CORPOS PARA EDIFICAÇÃO

Beleza e sofisticação com a qualidade do alumínio Sasazaki.

A Sasazaki também atende às exigências da norma ABNT NBR 14718, que especifica as condições mínimas de resistência, proteção e segurança para guarda-corpos de edificações para uso residencial e coletivo. A norma especifica os ensaios que devem ser efetuados nos guarda-corpos de alumínio para comprovar a qualidade contra rupturas, afrouxamento e deformações para esforços estáticos horizontais e verticais, bem como a resistência a impactos.

TIPOLOGIAS DE ESQUADRIAS

Gradil com Barrote

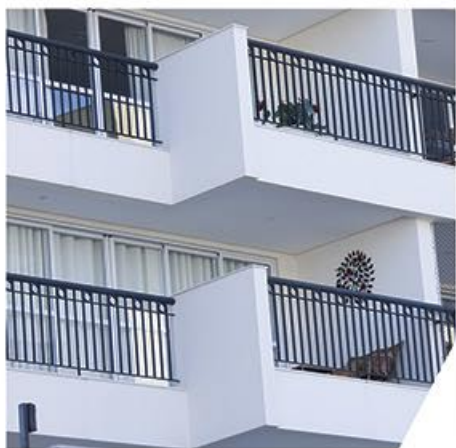

Gradil com Vidro Laminado



Gradil com Barrote Padrão

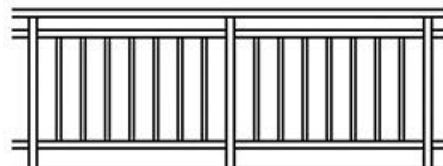

Gradil com Vidro Laminado

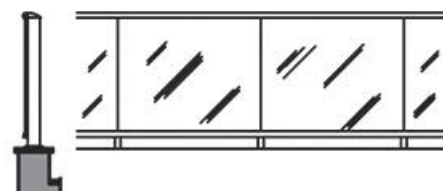

ABRIGO DE GÁS



Dimensões:

Abrigo Simples (cm): A=185 x L=88 x P=88

Abrigo Duplo (cm): A=185 x L=176 x P=88

Características:

- Laterais, fundos e tetos sem ventilação;
- Porta com ventilação;
- Instalação parafusada no piso;
- Entregue desmontado;
- Facilidade de montagem no local;
- Revestimento em chapa de alumínio e estrutura em chapa galvanizada ocasionando uma alta resistência à corrosão;
- Protege o botijão e os equipamentos de leitura;
- O abrigo de gás deve ser instalado somente no exterior das edificações em locais ventilados.

COM CONTRAMARCO

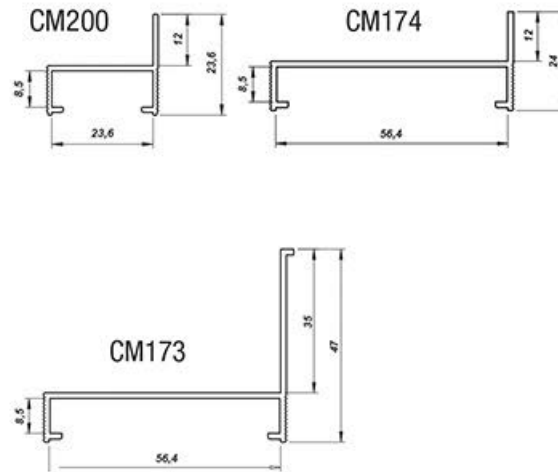
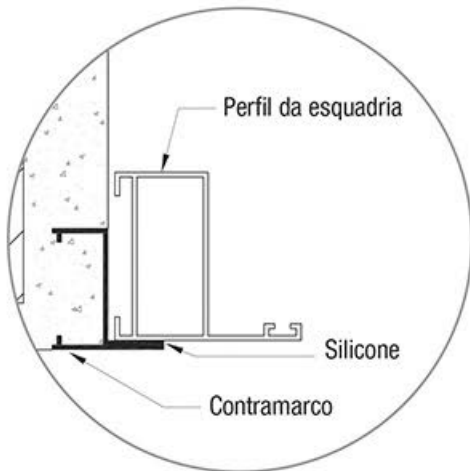

Posicionamento para instalação de produtos com contramarco que também possibilitam instalação de Guarnição / Arremate.

PARAFUSADA

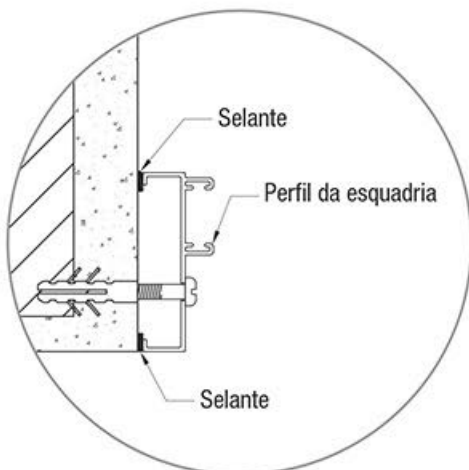

Posicionamento para Instalação de produtos parafusados que também possibilitam instalação de Guarnição / Arremate.

CHUMBADA

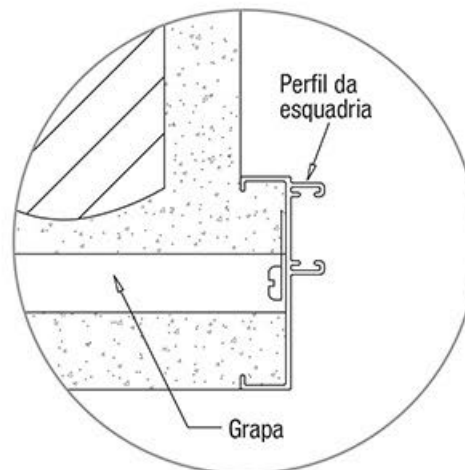

Posicionamento para instalação de produtos chumbados que também possibilitam instalação de Guarnição / Arremate.



MODELOS PADRONIZADOS

Esquadrias para todos os ambientes

A Sasazaki possui linhas completas de esquadrias padronizadas de aço e de alumínio. Modelos com qualidade, durabilidade e bom desempenho a longo prazo que se adequam perfeitamente com todas as exigências e custos de sua obra.

MAIS DE 200
MODELOS >





JMSG 6F
Janela Veneziana Multiflex sem Grade - 6 Folhas
100x150x14 - 6 - 70.04.601-6
100x200x14 - 6 - 70.04.602-4
120x150x14 - 6 - 70.04.603-2
120x200x14 - 6 - 70.04.604-0
Opcional: Guarnição (Cód.Pág.12)
Opcional: Tela Mosquiteira de Correr
Opcional: Tela Mosquiteira Inteira (Cód.Pág.8)



JVMGC 6F
Janela Veneziana Multiflex Grade Classic - 6 Folhas
100x150x14 - 6 - 70.05.601-1
100x200x14 - 6 - 70.05.602-0
120x150x14 - 6 - 70.05.603-8
120x200x14 - 6 - 70.05.604-6
Opcional: Guarnição (Cód.Pág.12)
Opcional: Tela Mosquiteira de Correr
Opcional: Tela Mosquiteira Inteira (Cód.Pág.8)



PBCM 3F
Porta-Balcão de Correr Multiflex - 3 Folhas
216x160x17,5 - 3 - D 74.63.611-0
216x160x17,5 - 3 - E 74.63.612-8
Opcional: Guarnição (Cód.Pág.13)
Opcional: Tela Mosquiteira de Correr
Vidro Temperado Inteiro



PBCM 6F
Porta-Balcão de Correr Multiflex - 6 Folhas
216x200x17,5 - 6 - 74.62.211-9
216x250x17,5 - 6 - 74.62.221-6
Opcional: Guarnição (Cód.Pág.13)
Opcional: Tela Mosquiteira de Correr
Vidro Temperado Inteiro

Tela Mosquiteira de Correr Exclusivas para JVM e PBCM Aluminium (Opcionais)



JVM 100x150 - 74.91.605-8
JVM 100x200 - 74.91.608-2
JVM 120x150 - 74.91.615-5
JVM 120x200 - 74.91.618-0
PBCM 216x160 - D 74.91.691-0
PBCM 216x160 - E 74.91.692-9
PBCM 216x200 - 74.91.689-9
PBCM 216x250 - 74.91.690-2



PPLHFVB
Porta Pivotante Lambris Horizontais com Friso, Vidro e Fechadura Biométrica
223,5x126,2x12 - D 72.44.031-5
223,5x126,2x12 - E 72.44.032-3
Vidro Neutral Temperado
Opcional: Guarnição (8cm)



PPLHFB
Porta Pivotante Lambris Horizontais com Friso e Fechadura Biométrica
223,5x126,2x12 - D 72.44.131-1
223,5x126,2x12 - E 72.44.132-0
Opcional: Guarnição (8cm)



PPLHP MAD
Porta Pivotante Lambris Horizontais com Puxador
223,5x126,2x12 - D 72.46.309-9
223,5x126,2x12 - E 72.46.310-2
243,5x146,2x12 - D 72.46.311-0
243,5x146,2x12 - E 72.46.312-9
Opcional: Guarnição (8cm)



PPLHP BRA
Porta Pivotante Lambris Horizontais com Puxador
223,5x126,2x12 - D 72.44.309-8
223,5x126,2x12 - E 72.44.310-1
243,5x146,2x12 - D 72.44.311-0
243,5x146,2x12 - E 72.44.312-8
Opcional: Guarnição (8cm)

Guarnições 8cm para Porta Pivotante Aluminium (Opcionais)



Branca | Madeira
223,5x126,2 - 72.92.821-0 | 72.92.861-0
243,5x146,2 - 72.92.823-7 | 72.92.863-8



PPLHFP MAD
Porta Pivotante Lambris Horizontais com Friso e Puxador
223,5x126,2x12 - D 72.46.109-6
223,5x126,2x12 - E 72.46.110-0
Sob Encomenda
243,5x146,2x12 - D 72.46.111-8
243,5x146,2x12 - E 72.46.112-6
Opcional: Guarnição (8cm)



PPLHFP BRA
Porta Pivotante Lambris Horizontais com Friso e Puxador
223,5x126,2x12 - D 72.44.109-5
223,5x126,2x12 - E 72.44.110-9
Sob Encomenda
243,5x146,2x12 - D 72.44.111-7
243,5x146,2x12 - E 72.44.112-5
Opcional: Guarnição (8cm)



PPLHFVP MAD
Porta Pivotante Lambris Horizontais com Friso, Vidro e Puxador
223,5x126,2x12 - D 72.46.009-0
223,5x126,2x12 - E 72.46.010-3
Sob Encomenda
243,5x146,2x12 - D 72.46.011-1
243,5x146,2x12 - E 72.46.012-0
Opcional: Guarnição (8cm)
Vidro Neutral Temperado



PPLHFVP BRA
Porta Pivotante Lambris Horizontais com Friso, Vidro e Puxador
223,5x126,2x12 - D 72.44.009-9
223,5x126,2x12 - E 72.44.010-2
Sob Encomenda
243,5x146,2x12 - D 72.44.011-0
243,5x146,2x12 - E 72.44.012-9
Opcional: Guarnição (8cm)
Vidro Neutral Temperado



PIAB MAD
Porta Interna de Abrir com Fechadura para Banheiro
215x76x10 - D 72.02.251-3
215x76x10 - E 72.02.252-1
215x76x14 - D 72.02.351-0
215x76x14 - E 72.02.352-8
Opcional: Guarnição



PIAB BRA
Porta Interna de Abrir com Fechadura para Banheiro
215x76x10 - D 72.02.051-0
215x76x10 - E 72.02.052-9
215x76x14 - D 72.02.151-7
215x76x14 - E 72.02.152-5
Opcional: Guarnição



PIA MAD
Porta Interna de Abrir
215x86x10 - D 72.02.201-7
215x86x10 - E 72.02.202-5
215x86x14 - D 72.02.301-3
215x86x14 - E 72.02.302-1
Opcional: Guarnição



PIA BRA
Porta Interna de Abrir
215x86x10 - D 72.02.001-4
215x86x10 - E 72.02.002-2
215x86x14 - D 72.02.101-0
215x86x14 - E 72.02.102-9
Opcional: Guarnição

Guarnição 6 cm para Porta Interna



Espeçura Parede(cm) Branca | Mogno
215x86x10 - 10 a 12 - 74.92.703-3 | 74.92.707-6
215x86x10 - 12 a 14 - 74.92.705-0 | 74.92.709-2
215x86x14 - 14 a 16 - 74.92.703-3 | 74.92.707-6
215x86x14 - 16 a 18 - 74.92.705-0 | 74.92.709-2
215x76x10 - 10 a 12 - 74.92.704-1 | 74.92.708-4
215x76x10 - 12 a 14 - 74.92.706-8 | 74.92.710-6
215x76x14 - 14 a 16 - 74.92.704-1 | 74.92.708-4
215x76x14 - 16 a 18 - 74.92.706-8 | 74.92.710-6



JIVCTR SOUND BLOCK
Janela Integrada Veneziana com Controle Remoto Sound Block (110V/220V) - 3 Folhas
140,5x150x16,2 - 3 - 70.02.562-0 110V
140,5x200x16,2 - 3 - 70.02.572-8 110V
140,5x150x16,2 - 3 - 70.03.562-6 220V
140,5x200x16,2 - 3 - 70.03.572-3 220V
Opcional: Guarnição (Cód.Pág.8)
Vidro Laminado de 8 mm



PIVCTR SOUND BLOCK
Porta Integrada Veneziana com Controle Remoto Sound Block (110V/220V) - 3 Folhas
240,5x160x16,2 - 3 - 72.11.111-7 110V
240,5x200x16,2 - 3 - 72.11.101-0 110V
240,5x160x16,2 - 3 - 72.11.211-3 220V
240,5x200x16,2 - 3 - 72.11.201-6 220V
Opcional: Guarnição
Vidro Laminado de 8 mm



JC SOUND BLOCK
Janela de Correr Sound Block - 2 Folhas Móveis
120x150x11,2 - 2 - 70.51.685-3
120x200x11,2 - 2 - 70.51.675-6
140x150x11,2 - 2 - 70.51.690-0
140x200x11,2 - 2 - 70.51.695-0
Opcional: Guarnição
Opcional: Tela Mosquiteira Inteira disponível para altura de 1,20 (Cód.Pág.8)
Vidro Laminado de 8 mm



PC SOUND BLOCK
Porta de Correr Sound Block - 2 Folhas Móveis
220x160x11,2 - 2 - 74.17.101-0
220x200x11,2 - 2 - 74.17.111-7
Opcional: Guarnição
Vidro Laminado de 8 mm

Guarnições (Opcionais) para Sound Block



JC 120x150 - 74.92.408-5
JC 120x200 - 74.92.409-3
JC 140x150 - 74.92.402-6
JC 140x200 - 74.92.403-4
JIV 140,5x150 - 74.92.406-9
JIV 140,5x200 - 74.92.407-7
PC 220x160 - 74.92.400-0
PC 220x200 - 74.92.401-8
PIV 240,5x160 - 74.92.404-2
PIV 240,5x200 - 74.92.405-0



JVCSG 3F
Janela Veneziana de Correr sem Grade
- 3 Folhas Móveis
100x120x8,7 - 3 • 70.25.179-5
100x150x8,7 - 3 • 70.25.180-9
120x150x8,7 - 3 • 70.25.182-5
Opcionais: Guarnição e Tela Mosquiteira
Inteira (Cód.Pág.8)



JVCSG 6F
Janela Veneziana de Correr sem Grade
- 6 Folhas
100x150x8,7 - 6 • 70.25.183-3
100x200x8,7 - 6 • 70.25.184-1
120x150x8,7 - 6 • 70.25.185-0
120x200x8,7 - 6 • 70.25.186-8
Opcionais: Guarnição e Tela Mosquiteira
Inteira (Cód.Pág.8)



JVCGC 6F
Janela Veneziana de Correr Grade
Classic - 6 Folhas
100x150x8,7 - 6 • 70.25.279-1
100x200x8,7 - 6 • 70.25.280-5
120x150x8,7 - 6 • 70.25.281-3
120x200x8,7 - 6 • 70.25.282-1
Opcionais: Guarnição e Tela Mosquiteira
Inteira (Cód.Pág.8)



PPAVV
Portinhola de Abrir Veneziana Ventilada
- 1 Folha
60x60x1,9 - 1 • E 74.97.145-8
80x60x1,9 - 1 • E 74.97.155-5
Somente com abertura à esquerda



PPAVV 2F
Portinhola de Abrir Veneziana Ventilada
- 2 Folhas
60x80x1,9 - 2 • 74.97.146-6
80x80x1,9 - 2 • 74.97.156-3



JB 1B
Janela Basculante - 1 Bâscula
40x60x3,3 - 1 • 73.15.161-9
Opcional: Guarnição
Vidro Mini Boreal



JMSG
Janela Maxim-ar sem Grade
40x60x4,7 • 72.05.221-8
60x60x4,7 • 72.05.223-4
60x80x4,7 • 72.05.224-2
Opcionais: Guarnição e Junção (Alt. 60)
Vidro Mini Boreal



JCSG 2F
Janela de Correr sem Grade - 2 Folhas
Móveis
100x120x6,4 - 2 • 71.15.189-1
100x150x6,4 - 2 • 71.15.190-5
120x150x6,4 - 2 • 71.15.192-1
Opcionais: Guarnição e Tela Mosquiteira
Inteira (Cód.Pág.8)



JCSG 4F
Janela de Correr sem Grade - 4 Folhas
Móveis
100x150x6,4 - 4 • 71.15.194-8
100x200x6,4 - 4 • 71.15.195-6
120x150x6,4 - 4 • 71.15.196-4
120x200x6,4 - 4 • 71.15.197-2
Opcionais: Guarnição e Tela Mosquiteira
Inteira (Cód.Pág.8)



JCGC 4F
Janela de Correr Grade Classic - 4 Folhas
Móveis
100x150x9,4 - 4 • 71.15.280-4
100x200x9,4 - 4 • 71.15.281-2
120x150x9,4 - 4 • 71.15.282-0
120x200x9,4 - 4 • 71.15.283-9
Opcionais: Guarnição e Tela Mosquiteira
Inteira (Cód.Pág.8)



JB 2B
Janela Basculante - 2 Bâsculas
60x60x3,3 - 2 • 73.15.164-3
60x80x3,3 - 2 • 73.15.165-1
Opcionais: Guarnição e Junção (Alt. 60)
Vidro Mini Boreal



JMGC
Janela Maxim-ar Grade Classic
40x60x7 • 72.05.421-0
60x60x7 • 72.05.423-7
60x80x7 • 72.05.424-5
Opcionais: Guarnição e Junção (Alt. 60)
Vidro Mini Boreal



JB 3B
Janela Basculante - 3 Bâsculas
80x60x3,3 - 3 • 73.15.167-8
80x80x3,3 - 3 • 73.15.168-6
Opcionais: Guarnição e Junção (Alt. 60)
Vidro Mini Boreal



JMTMI
Janela Maxim-ar com Tela
Mosquiteira Integrada
60x60x7 • 71.61.609-6
60x80x7 • 71.61.610-0
60x100x7 • 71.61.611-8
Opcionais: Guarnição e Junção (Alt. 60)
Vidro Mini Boreal



PCH 2F
Porta de Correr com Divisão Horizontal
- 2 Folhas
216x160x8,7 - 2 • D 77.13.540-5
216x160x8,7 - 2 • E 77.13.541-3
Opcional: Guarnição
Vidro Temperado abaixo de 1,10m
de altura.*



PCC 2F
Porta de Correr com Divisão Central
- 2 Folhas
216x160x8,7 - 2 • D 77.13.640-1
216x160x8,7 - 2 • E 77.13.641-0
Opcional: Guarnição
Vidro Temperado abaixo de 1,10m
de altura.*



PC 2F
Porta de Correr - 2 Folhas
216x160x8,7 - 2 • D 77.13.650-9
216x160x8,7 - 2 • E 77.13.651-7
Opcional: Guarnição
Vidro Temperado Inteiro



Junção Vertical (Opcional) para JM e JB
Alt 60 • 79.14.232-8



Guarnições (Opcionais) para JMTMI
60x60 • 74.92.700-9
60x80 • 74.92.701-7
60x100 • 74.92.702-5

As junções têm a função de unir duas ou mais janelas, permitindo composições horizontais.



PCH 2FM
Porta de Correr com Divisão Horizontal - 2 Folhas Móveis
216x160x9,2 - 2 • 77.13.555-3
Opcional: Guarnição
Vidro Temperado abaixo de 1,10m
de altura.*



PCC 2FM
Porta de Correr com Divisão Central - 2 Folhas Móveis
216x160x9,2 - 2 • 77.13.645-2
Opcional: Guarnição
Vidro Temperado abaixo de 1,10m
de altura.*



PC 2FM
Porta de Correr - 2 Folhas Móveis
216x160x9,2 - 2 • 77.13.652-5
Opcional: Guarnição
Vidro Temperado Inteiro

Guarnições (Opcionais)

JV/JC	100x120	74.92.613-4	JM/JB	40X60	74.92.631-2
JV/JC	100x150	74.92.615-0	JM/JB	40X120	72.92.405-3
JV/JC	100x200	74.92.618-5	JM/JB	40X180	72.92.441-0
JV/JC	120x150	74.92.625-8	JM/JB	60X60	74.92.632-0
JV/JC	120x200	74.92.628-2	JM/JB	60X80	74.92.633-9
PC	216x160	74.92.662-2	JM/JB	60X120	72.92.281-6
PC	216x200	74.92.663-0	JM/JB	60X160	72.92.406-1
PC	216X250	74.92.664-9	JM/JB	60X180	72.92.282-4
			JM/JB	60X240	72.92.283-2
			JM/JB	60X320	74.92.657-6
			JB	80X80	74.92.638-0



PCH 3F
Porta de Correr com Divisão Horizontal - 3 Folhas
216x160x12,5 - 3 • D 77.13.556-1
216x160x12,5 - 3 • E 77.13.557-0
216x200x12,5 - 3 • D 77.13.558-8
216x200x12,5 - 3 • E 77.13.559-6
Opcional: Guarnição
Vidro Temperado abaixo de 1,10m
de altura.*



PCC 3F
Porta de Correr com Divisão Central - 3 Folhas
216x160x12,5 - 3 • D 77.13.646-0
216x160x12,5 - 3 • E 77.13.647-9
216x200x12,5 - 3 • D 77.13.648-7
216x200x12,5 - 3 • E 77.13.649-5
Opcional: Guarnição
Vidro Temperado abaixo de 1,10m
de altura.*



PC 3F
Porta de Correr - 3 Folhas
216x160x12,5 - 3 • D 77.13.653-3
216x160x12,5 - 3 • E 77.13.654-1
216x200x12,5 - 3 • D 77.13.655-0
216x200x12,5 - 3 • E 77.13.656-8
Opcional: Guarnição
Vidro Temperado Inteiro



PCH 4F
Porta de Correr com Divisão Horizontal - 4 Folhas
216x200x8,7 - 4 • 77.13.542-1
216x250x8,7 - 4 • 77.13.543-0
Opcional: Guarnição
Vidro Temperado abaixo de 1,10m
de altura.*



PCC 4F
Porta de Correr com Divisão Central - 4 Folhas
216x200x8,7 - 4 • 77.13.642-8
216x250x8,7 - 4 • 77.13.643-6
Opcional: Guarnição
Vidro Temperado abaixo de 1,10m
de altura.*



PC 4F
Porta de Correr - 4 Folhas
216x200x8,7 - 4 • 77.13.661-4
216x250x8,7 - 4 • 77.13.662-2
Opcional: Guarnição
Vidro Temperado Inteiro



JIV 3F
Janela Integrada Veneziana
- 3 Folhas
120x120x11,8 - 3 • 70.11.404-6
120x150x11,8 - 3 • 70.11.405-4
140x150x11,8 - 3 • 70.11.415-1
Opcionais: Guarnição e Tela Mosquiteira
Inteira (Cód.Pág.8)



JIVCTR 3F
Janela Integrada Veneziana com Controle Remoto - 3 Folhas
120x120x11,8 - 3 • 70.12.404-1 110V
120x150x11,8 - 3 • 70.12.405-0 110V
140x150x11,8 - 3 • 70.12.415-7 110V
120x120x11,8 - 3 • 70.13.404-7 220V
120x150x11,8 - 3 • 70.13.405-5 220V
140x150x11,8 - 3 • 70.13.415-2 220V
Opcionais: Guarnição e Tela Mosquiteira Inteira (Cód.Pág.8)



PIV 3F
Porta Integrada Veneziana
3 Folhas - Branco
237x150x14 - 3 • 75.11.032-4
Opcional: Guarnição
Vidro Temperado Inteiro



PIVCTR 3F
Porta Integrada Veneziana com Controle Remoto - 3 Folhas
237x150x14 - 3 • 75.11.132-0 110V
237x150x14 - 3 • 75.11.232-7 220V
Opcional: Guarnição
Vidro Temperado Inteiro

Guarnições (Opcionais)

JIV 120x120 • 74.92.606-1
JIV 120x150 • 74.92.607-0
JIV 140x150 • 74.92.609-6
PIV 237x150 • 74.92.680-0

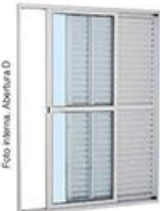

PBCV 3F
Porta-Balcão de Correr Veneziana - 3 Folhas
216x120x13 - 3 • D 77.33.245-6
216x120x13 - 3 • E 77.33.246-4
216x160x13 - 3 • D 77.33.240-5
216x160x13 - 3 • E 77.33.241-3
Opcional: Guarnição
Vidro Temperado abaixo de 1,10m de altura.*



PBC 3F
Porta-Balcão de Correr - 3 Folhas
216x120x13 - 3 • D 77.33.249-9
216x120x13 - 3 • E 77.33.250-2
216x160x13 - 3 • D 77.33.251-0
216x160x13 - 3 • E 77.33.252-9
Opcional: Guarnição
Vidro Temperado Inteiro



PBCV 3FM
Porta-Balcão de Correr Veneziana - 3 Folhas Móveis
216x120x13 - 3 • 77.33.247-2
216x160x13 - 3 • 77.33.248-0
Opcional: Guarnição
Vidro Temperado abaixo de 1,10m de altura.*



PBC 3FM
Porta-Balcão de Correr - 3 Folhas Móveis
216x120x13 - 3 • 77.33.220-0
216x160x13 - 3 • 77.33.221-9
Opcional: Guarnição
Vidro Temperado Inteiro

Guarnições (Opcionais)

PBC/PA 218x120 • 74.92.665-7
PBC 216x160 • 74.92.662-2
PBC 216x200 • 74.92.663-0
PBC 216x250 • 74.92.664-9
PA 216x78 • 74.92.672-0
PA/PSA 216x88 • 74.92.673-8
PA 216x98 • 74.92.676-2
PA 216x120 • 74.92.665-7



PBCV 6F
Porta-Balcão de Correr Veneziana - 6 Folhas
216x200x13 - 6 • 77.33.242-1
216x250x13 - 6 • 77.33.243-0
Opcional: Guarnição
Vidro Temperado abaixo de 1,10m de altura.*



PBC 6F
Porta-Balcão de Correr - 6 Folhas
216x200x13 - 6 • 77.33.260-0
216x250x13 - 6 • 77.33.261-8
Opcional: Guarnição
Vidro Temperado Inteiro



PAVV
Porta de Abrir Veneziana Ventilada
216x78x5,4 • D 76.25.413-3
216x78x5,4 • E 76.25.414-1
216x88x5,4 • D 76.25.415-0
216x88x5,4 • E 76.25.416-8
Opcional: Guarnição



PABLH
Porta de Abrir com Bâscula e Lambril Horizontal
216x88x5,4 - 1 • D 76.16.200-0
216x88x5,4 - 1 • E 76.16.201-8
Opcional: Guarnição
Vidro Mini Boreal Temperado abaixo de 1,10m de altura.*



PALH
Porta de Abrir com Lambril Horizontal
216x88x5,4 • D 76.26.200-4
216x88x5,4 • E 76.26.201-2
Opcional: Guarnição



PALHP
Porta de Abrir com Lambril Horizontal e Puxador
216x88x5,4 • D 76.26.250-0
216x88x5,4 • E 76.26.251-9
216x98x5,4 • D 76.26.252-7
216x98x5,4 • E 76.26.253-5
Opcional: Guarnição



PALHSP
Porta de Abrir com Lambril Horizontal, Setaira e Puxador
216x120x5,4 • D 76.35.170-8
216x120x5,4 • E 76.35.171-6
Opcional: Guarnição
Vidro Neutral Temperado



PSAPLHGC
Porta Social de Abrir com Postigo, Lambril Horizontal e Grade Classic
216x88x5,4 • D 76.36.200-9
216x88x5,4 • E 76.36.201-7
Opcional: Guarnição
Vidro Temperado Mini Boreal



PSLP BRA
Porta Social Pivotalante Lambris Horizontais e Puxador com Fechadura Multiponto
216x100x8 • D 76.28.103-3
216x100x8 • E 76.28.104-1
216x110x8 • D 76.28.101-7
216x110x8 • E 76.28.102-5
Opcional: Guarnição



PSLP MAD
Porta Social Pivotalante Lambris Horizontais e Puxador com Fechadura Multiponto
216x100x8 • D 76.28.107-6
216x100x8 • E 76.28.108-4
216x110x8 • D 76.28.105-0
216x110x8 • E 76.28.106-8
Opcional: Guarnição



PSLPVP BRA
Porta Social Pivotalante Lambris Horizontais com Vidro, Puxador e Fechadura Multiponto
216x100x8 • D 76.28.303-6
216x100x8 • E 76.28.304-4
216x110x8 • D 76.28.301-0
216x110x8 • E 76.28.302-8
Opcional: Guarnição
Vidro Neutral Temperado



PSLPVP MAD
Porta Social Pivotalante Lambris Horizontais com vidro, Puxador e Fechadura Multiponto
216x100x8 • D 76.28.307-9
216x100x8 • E 76.28.308-7
216x110x8 • D 76.28.305-2
216x110x8 • E 76.28.306-0
Opcional: Guarnição
Vidro Neutral Temperado



PSLP BRA
Porta Social Pivotalante Lambris Horizontais e Puxador
216x100x8 • D 76.28.003-7
216x100x8 • E 76.28.004-5
216x110x8 • D 76.28.001-0
216x110x8 • E 76.28.002-9
Opcional: Guarnição



PSLP MAD
Porta Social Pivotalante Lambris Horizontais e Puxador
216x100x8 • D 76.28.007-0
216x100x8 • E 76.28.008-8
216x110x8 • D 76.28.005-3
216x110x8 • E 76.28.006-1
Opcional: Guarnição



PSLPVP BRA
Porta Social Pivotalante Lambris Horizontais com vidro e Puxador
216x100x8 • D 76.28.203-0
216x100x8 • E 76.28.204-8
216x110x8 • D 76.28.201-3
216x110x8 • E 76.28.202-1
Opcional: Guarnição
Vidro Neutral Temperado



PSLPVP MAD
Porta Social Pivotalante Lambris Horizontais com vidro e Puxador
216x100x8 • D 76.28.207-2
216x100x8 • E 76.28.208-0
216x110x8 • D 76.28.205-6
216x110x8 • E 76.28.206-4
Opcional: Guarnição
Vidro Neutral Temperado



Guarnições Exclusivas para PSP Alumifort (Opcionais)
BRANCO
PSP 216x100 • 74.92.750-5
PSP 216x110 • 74.92.751-3
MADEIRA
PSP 216x100 • 74.92.752-1
PSP 216x110 • 74.92.753-0

* Conforme norma ABNT NBR 7199.



JVCSG 3F
Janela Veneziana de Correr sem Grade - 3 Folhas
100x120x7,6 - 3 - D 78.01.101-7
100x120x7,6 - 3 - E 78.01.102-5



JVCGC 3F
Janela Veneziana de Correr Grade Classic - 3 Folhas
100x120x7,6 - 3 - D 78.01.601-9
100x120x7,6 - 3 - E 78.01.602-7



JVCSG 6F
Janela Veneziana de Correr sem Grade - 6 Folhas
100x150x7,6 - 6 - 78.00.101-1
Opcional: Tela Mosquiteira Inteira (Cód.Pág.8)



JVCGC 6F
Janela Veneziana de Correr Grade Classic - 6 Folhas
100x150x7,6 - 6 - 78.00.601-3
Opcional: Tela Mosquiteira Inteira (Cód.Pág.8)



JCSG 2F
Janela de Correr sem Grade - 2 Folhas
100x100x4,74 - 2 - D 78.11.103-8
100x120x4,74 - 2 - D 78.11.101-1
100x120x4,74 - 2 - E 78.11.102-0



JCGC 2F
Janela de Correr Grade Classic - 2 Folhas
100x120x6,54 - 2 - D 78.11.601-3
100x120x6,54 - 2 - E 78.11.602-1



JCSG 4F
Janela de Correr sem Grade - 4 Folhas
100x150x4,74 - 4 - 78.10.101-6
Opcional: Tela Mosquiteira Inteira (Cód.Pág.8)



JCGC 4F
Janela de Correr Grade Classic - 4 Folhas
100x150x6,54 - 4 - 78.10.601-8
Opcional: Tela Mosquiteira Inteira (Cód.Pág.8)

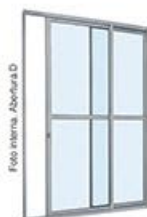

PCC 2F
Porta de Correr com Divisão Central - 2 Folhas
216x160x6,6 - 2 - D 78.50.601-6
216x160x6,6 - 2 - E 78.50.602-4
Vidro Temperado abaixo de 1,10m de altura.*



PCC 4F
Porta de Correr com Divisão Central - 4 Folhas
216x200x6,6 - 4 - 78.50.101-4
Vidro Temperado abaixo de 1,10m de altura.*



PAV
Porta de Abrir Veneziana
215x77x3,15 - D 78.41.101-5
215x77x3,15 - E 78.41.102-3
215x87x3,15 - D 78.41.103-1
215x87x3,15 - E 78.41.104-0



PSAP
Porta Social de Abrir com Postigo
215x87x3,15 - D 78.60.103-5
215x87x3,15 - E 78.60.104-3
Instalação: Área Coberta
Vidro Mini Boreal



JMSG
Janela Maxim-ar sem Grade
60x60x3 - 78.20.101-0
Vidro Mini Boreal



JMGC
Janela Maxim-ar Grade Classic
60x60x4,7 - 78.21.601-8
Vidro Mini Boreal



JB
Janela Basculante Quadro Fixo Inferior - 1 Bâscula
40x40x1,35 - 78.30.004-3
40x60x1,35 - 78.30.101-5
Vidro Mini Boreal



JB
Janela Basculante - 1 Bâscula
60x60x1,35 - 78.30.102-3
Vidro Mini Boreal



JVCSG 3F
Janela Veneziana de Correr sem Grade
- 3 Folhas
100x120x7,6 - 3 - D 78.01.103-3



JVCGC 3F
Janela Veneziana de Correr Grade
Horizontal - 3 Folhas
100x120x7,6 - 3 - D 78.01.603-5



JVCSG 6F
Janela Veneziana de Correr sem Grade
- 6 Folhas
100x150x7,6 - 6 - 78.00.112-7
Opcional: Tela Mosquiteira Inteira
(Cód. Pág.8)



JVCGC 6F
Janela Veneziana de Correr Grade
Horizontal - 6 Folhas
100x150x7,6 - 6 - 78.00.602-1
Opcional: Tela Mosquiteira Inteira
(Cód. Pág.8)



JCSG 2F
Janela de Correr sem Grade - 2 Folhas
100x100x4,74 - 2 - D 78.11.106-2
100x120x4,74 - 2 - D 78.11.108-9



JCGC 2F
Janela de Correr Grade Horizontal - 2 Folhas
100x120x6,54 - 2 - D 78.11.605-6



JCSG 4F
Janela de Correr sem Grade - 4 Folhas
100x150x4,74 - 4 - 78.10.102-4
Opcional: Tela Mosquiteira Inteira
(Cód. Pág.8)



JCGC 4F
Janela de Correr Grade Horizontal
- 4 Folhas
100x150x6,54 - 4 - 78.10.602-6
Opcional: Tela Mosquiteira Inteira
(Cód. Pág.8)



PSAP
Porta Social de Abrir com Postigo
215x87x3,15 - D 78.60.105-1
215x87x3,15 - E 78.60.106-0
Instalação: Área Coberta
Vidro Mini Boreal



PAV
Porta de Abrir Veneziana
215x87x3,15 - D 78.41.107-4
215x87x3,15 - E 78.41.108-2



PAVH
Porta de Abrir Veneziana com Divisão
Horizontal
215x87x3,15 - D 78.40.107-9
215x87x3,15 - E 78.40.108-7
Vidro Mini Boreal



PAVB
Porta de Abrir Veneziana Horizontal
com Bascula
215x87x3,15 - D 78.40.105-2
215x87x3,15 - E 78.40.106-0
Vidro Mini Boreal



JMSG
Janela Maxim-ar sem Grade
60x60x3 - 78.20.102-9
Vidro Mini Boreal



JMGH
Janela Maxim-ar Grade Horizontal
60x60x4,7 - 78.21.602-6
Vidro Mini Boreal



JB
Janela Basculante - 1 Bascula
40x40x1,35 - 1 - 78.30.005-1
Vidro Mini Boreal

MODELO APLICADO



PCC 4F
Porta de Correr com Divisão Central
- 4 Folhas
216x200x6,6 - 4 - 78.50.102-2
Perfil reforçado
Vidro Temperado abaixo de 1,10m de altura.*



PCC 2F
Porta de Correr com Divisão Central
2 folhas
216x160x6,6 - 2 - D 78.50.603-2
216x160x6,6 - 2 - E 78.50.604-0
Vidro Liso
Vidro Temperado abaixo de 1,10m de altura.*



JMSG 6F
Janela Veneziana Multiflex sem Grade
- 6 Folhas
100x150x16 - 6 • 61.21.101-2
100x200x16 - 6 • 61.21.102-0
120x150x16 - 6 • 61.21.107-1
120x200x16 - 6 • 61.21.108-0
Opcional: Tela Mosquiteira Interiça (Cod.Pág.8)
Opcional: Tela Mosquiteira (Folha Multiflex) (Cod.Pág.8)



JVMGE 6F
Janela Veneziana Multiflex Grade Elo
- 6 Folhas
100x150x16 - 6 • 61.21.121-7
100x200x16 - 6 • 61.21.122-5
120x150x16 - 6 • 61.21.127-6
120x200x16 - 6 • 61.21.128-4
Opcional: Tela Mosquiteira Interiça (Cod.Pág.8)
Opcional: Tela Mosquiteira (Folha Multiflex) (Cod.Pág.8)



JVMGO 6F
Janela Veneziana Multiflex Grade Quadriculada - 6 Folhas
100x150x16 - 6 • 61.21.141-1
100x200x16 - 6 • 61.21.142-0
120x150x16 - 6 • 61.21.147-0
120x200x16 - 6 • 61.21.148-9
Opcional: Tela Mosquiteira Interiça (Cod.Pág.8)
Opcional: Tela Mosquiteira (Folha Multiflex) (Cod.Pág.8)



PBCM 3F
Porta-Balcão de Correr Multiflex
- 3 Folhas
217x160x16,5 - 3 • D 69.91.172-2
217x160x16,5 - 3 • E 69.91.173-0
Opcional: Tela Mosquiteira (Folha Multiflex) (Cod.Pág.9)



PBCM 6F
Porta-Balcão de Correr Multiflex
- 6 Folhas
217x200x16,5 - 6 • 69.91.174-9
Opcional: Tela Mosquiteira (Folha Multiflex) (Cod.Pág.9)



PBAM 4F
Porta-Balcão de Abrir Multiflex
- 4 Folhas
217x120x16 - 4 • 66.71.002-5
Opcional: Tela Mosquiteira (Folha Multiflex) (Cod.Pág.9)



PSALF
Porta Social sem Seteira com Lambris e Frios
217x88x8 - 1 • D 66.12.250-6
217x88x8 - 1 • E 66.12.251-4
217x98x8 - 1 • D 66.12.252-2
217x98x8 - 1 • E 66.12.253-0



JB 2B
Janela Basculante - 2 Bâsculas
60x60x8 - 2 • 65.12.102-6
Opcional: Junção (Alt. 60)



JB 2B
Janela Basculante Quadro Fixo Lateral - 2 Bâsculas
60x80x8 - 2 • 65.12.103-4
60x100x8 - 2 • 65.12.104-2
Opcional: Junção (Alt. 60)



JMGE
Janela Maxim-ar Grade Elo
60x60x8 - 1 • 64.13.203-2
60x80x8 - 1 • 64.13.204-0
60x100x8 - 1 • 64.13.205-9
Opcional: Junção (Alt. 60)
Acompanha escovas de vedação a serem aplicadas após pintura de acabamento.



JMGO
Janela Maxim-ar Grade Quadriculada
60x60x8 - 1 • 64.34.101-4
60x80x8 - 1 • 64.34.102-2
60x100x8 - 1 • 64.34.103-0
Opcional: Junção (Alt. 60)
Acompanha escovas de vedação a serem aplicadas após pintura de acabamento.



JMGOQ
Janela Maxim-ar Quadriculada Grade Quadriculada
60x60x8 - 1 • 64.23.303-3
60x80x8 - 1 • 64.23.304-1
60x100x8 - 1 • 64.23.305-0
Opcional: Junção (Alt. 60)
Acompanha escovas de vedação a serem aplicadas após pintura de acabamento.



JMGE
Janela Maxim-ar Grade Elo Quadro Fixo Inferior
120x60x8 - 1 • 64.13.213-0
Opcional: Junção (Alt. 120)
Acompanha escovas de vedação a serem aplicadas após pintura de acabamento.



JMGOQ
Janela Maxim-ar Quadriculada Grade Quadriculada Quadro Fixo Inferior
120x60x8 - 1 • 64.23.313-0
Opcional: Junção (Alt. 120)
Acompanha escovas de vedação a serem aplicadas após pintura de acabamento.



Junção Vertical (Opcional) para JM e JB
Alt 60 - 33.06.420-9
Alt 120 - 33.06.450-0

As junções têm a função de unir duas ou mais janelas, permitindo composições horizontais.



JVB 6F
Janela Veneziana de Correr sem Grade - 6 Folhas
100x120x12 - 6 • 62.51.300-4
100x150x12 - 6 • 62.51.301-2
120x150x12 - 6 • 62.51.304-7
120x200x12 - 6 • 62.51.305-5
Opcional: Tela Mosquiteira Interiça (Cod.Pág.8)



JVBGE 6F
Janela Veneziana de Correr Grade Elo
100x120x12 - 6 • 62.51.310-1
100x150x12 - 6 • 62.51.311-0
100x200x12 - 6 • 62.51.312-8
120x150x12 - 6 • 62.51.314-4
120x200x12 - 6 • 62.51.315-2
Opcional: Tela Mosquiteira Interiça (Cod.Pág.8)



JVBGO 6F
Janela Veneziana de Correr Grade Quadriculada - 6 Folhas
100x120x12 - 6 • 62.51.330-6
100x150x12 - 6 • 62.51.331-4
100x200x12 - 6 • 62.51.332-2
120x150x12 - 6 • 62.51.334-9
120x200x12 - 6 • 62.51.335-7
Opcional: Tela Mosquiteira Interiça (Cod.Pág.8)



PBCB 3F
Porta-Balcão de Correr - 3 Folhas
217x120x12 - 3 • D 69.72.301-2
217x120x12 - 3 • E 69.72.302-0
217x160x12 - 3 • D 69.72.303-9
217x160x12 - 3 • E 69.72.304-7



PBCB 6F
Porta-Balcão de Correr - 6 Folhas
217x200x12 - 6 • 69.72.305-5



JCBSSG 4F
Janela de Correr sem Bandeira Projetante sem Divisão Grade Elo - 4 Folhas
100x120x12 - 4 • 63.41.480-8
100x150x12 - 4 • 63.41.481-6
100x200x12 - 4 • 63.41.482-4
120x150x12 - 4 • 63.41.484-0
120x200x12 - 4 • 63.41.485-9
Opcional: Tela Mosquiteira Interiça (Cod.Pág.8)



JCBSSGQ 4F
Janela de Correr sem Bandeira Projetante com Divisão Grade Quadriculada - 4 Folhas
100x120x12 - 4 • 63.41.490-5
100x150x12 - 4 • 63.41.491-3
100x200x12 - 4 • 63.41.492-1
120x150x12 - 4 • 63.41.494-8
120x200x12 - 4 • 63.41.495-6
Opcional: Tela Mosquiteira Interiça (Cod.Pág.8)



JCBSDG 4F
Janela de Correr sem Bandeira Projetante, com Divisão Horizontal e Grade Elo - 4 Folhas
100x120x8 - 4 • 63.21.410-8
100x150x8 - 4 • 63.21.411-6
100x200x8 - 4 • 63.21.412-4
100x120x12 - 4 • 63.21.420-5
100x150x12 - 4 • 63.21.421-3
100x200x12 - 4 • 63.21.422-1
Opcional: Tela Mosquiteira Interiça (Cod.Pág.8)



JCBSSGQ 4F
Janela de Correr sem Bandeira Projetante, Divisão Quadriculada e Grade Quadriculada - 4 Folhas
100x120x8 - 4 • 63.21.440-0
100x150x8 - 4 • 63.21.441-8
100x200x8 - 4 • 63.21.442-6
100x120x12 - 4 • 63.21.450-7
100x150x12 - 4 • 63.21.451-5
100x200x12 - 4 • 63.21.452-3
Opcional: Tela Mosquiteira Interiça (Cod.Pág.8)



JCBBDGE 4F
Janela de Correr com Bandeira Projetante, Divisão Horizontal e Grade Elo - 4 Folhas
100x120x8 - 4 • 63.41.310-0
100x150x8 - 4 • 63.41.311-9
100x200x8 - 4 • 63.41.312-7
100x120x12 - 4 • 63.41.410-7
100x150x12 - 4 • 63.41.411-5
100x200x12 - 4 • 63.41.412-3



JCBBOGQ 4F
Janela de Correr com Bandeira Projetante, Divisão Quadriculada e Grade Quadriculada - 4 Folhas
100x120x8 - 4 • 63.41.340-2
100x150x8 - 4 • 63.41.341-0
100x200x8 - 4 • 63.41.342-9
100x120x12 - 4 • 63.41.440-9
100x150x12 - 4 • 63.41.441-7
100x200x12 - 4 • 63.41.442-5



PPAAB
Portinhola de Abrir com Almofada
60x60x5 - D 66.81.150-6
80x60x5 - D 66.81.151-4



PPAVVB
Portinhola de Abrir Veneziana Ventilada
60x60x5 - D 66.81.100-0
80x60x5 - D 66.81.101-8



PAVB
Porta de Abrir Veneziana
217x77x6,5 - 1 • D 66.31.176-7
217x77x6,5 - 1 • E 66.31.177-5
217x87x6,5 - 1 • D 66.31.174-0
217x87x6,5 - 1 • E 66.31.175-9
217x87x12 - 1 • D 66.31.374-3
217x87x12 - 1 • E 66.31.375-1



PAAHB
Porta de Abrir com Almofada Divisão Horizontal
217x87x6,5 - 1 • D 66.21.164-9
217x87x6,5 - 1 • E 66.21.165-7
217x87x12 - 1 • D 66.21.364-1
217x87x12 - 1 • E 66.21.365-0



PAABB
Porta de Abrir com Almofada e Bâscula
217x87x6,5 - 1 • D 66.41.184-2
217x87x6,5 - 1 • E 66.41.185-0
217x87x12 - 1 • D 66.41.384-5
217x87x12 - 1 • E 66.41.385-3
Instalação: Área coberta.



PAQB
Porta de Abrir Quadriculada
217x87x6,5 - 1 • D 66.51.194-4
217x87x6,5 - 1 • E 66.51.195-2
217x87x12 - 1 • D 66.51.394-7
217x87x12 - 1 • E 66.51.395-5



PSABGE
Porta Social de Abrir com Postigo Grade Elo
217x87x8 - 1 • D 66.61.450-6
217x87x8 - 1 • E 66.61.451-4
Instalação: Área coberta.



PSABGO
Porta Social de Abrir com Postigo Grade Quadriculada
217x87x8 - 1 • D 66.61.470-0
217x87x8 - 1 • E 66.61.471-9
Instalação: Área coberta.



JMBGE
Janela Maxim-ar Grade Elo
40x60x5 - 1 • 64.35.201-6
60x60x5 - 1 • 64.35.202-4
Acompanha escovas de vedação a serem aplicadas após pintura de acabamento.



JMBGQ
Janela Maxim-ar Grade Quadriculada
40x60x5 - 1 • 64.35.301-2
60x60x5 - 1 • 64.35.302-0
Acompanha escovas de vedação a serem aplicadas após pintura de acabamento.



JMBGGQ
Janela Maxim-ar Quadriculada Grade Quadriculada
40x60x5 - 1 • 64.35.451-5
60x60x5 - 1 • 64.35.452-3
Acompanha escovas de vedação a serem aplicadas após pintura de acabamento.



JBB
Janela Basculante - 1 Bâscula
40x60x5 - 1 • 65.22.101-2



JBB 2B
Janela Basculante - 2 Bâsculas
60x60x5 - 2 • 65.22.102-0



PCB 2F
Porta de Correr com Divisão Horizontal - 2 Folhas
217x160x12 - 2 • D 69.61.262-8
217x160x12 - 2 • E 69.61.263-6



PCBQ 2F
Porta de Correr com Divisão Quadriculada - 2 Folhas
217x160x12 - 2 • D 69.51.262-3
217x160x12 - 2 • E 69.51.263-1



PCBQ 4F
Porta de Correr com Divisão Quadriculada - Aço - 4 Folhas
217x200x12 - 4 • 69.51.202-0

MODELO APLICADO



PCB 4F
Porta de Correr com Divisão Horizontal - 4 Folhas
217x200x12 - 4 • 69.61.202-4





JMSG 6F
 Janela Veneziana Multiflex sem Grade
 6 Folhas
 100x150x16 - 6 - 21.12.001-4
 100x200x16 - 6 - 21.12.002-2
 120x150x16 - 6 - 21.12.003-0
 120x200x16 - 6 - 21.12.004-9
 Opcional - Tela Mosquiteira
 (Folha Multiflex)
 Opcional: Tela Mosquiteira Inteiraça



JVMGE 6F
 Janela Veneziana Multiflex Grade Elo
 6 Folhas
 100x150x16 - 6 - 21.12.101-0
 100x200x16 - 6 - 21.12.102-9
 120x150x16 - 6 - 21.12.103-7
 120x200x16 - 6 - 21.12.104-5
 Opcional - Tela Mosquiteira
 (Folha Multiflex)
 Opcional: Tela Mosquiteira Inteiraça



JVMGQ 6F
 Janela Veneziana Multiflex Grade
 Quadriculada - 6 Folhas
 100x150x16 - 6 - 21.12.201-7
 100x200x16 - 6 - 21.12.202-5
 120x150x16 - 6 - 21.12.203-3
 120x200x16 - 6 - 21.12.204-1
 Opcional - Tela Mosquiteira
 (Folha Multiflex)
 Opcional: Tela Mosquiteira Inteiraça



JVCSSG 6F
 Janela Veneziana de Correr sem
 Grade - 6 Folhas
 100x120x12 - 6 - 21.22.101-5
 100x150x12 - 6 - 21.22.102-3
 100x200x12 - 6 - 21.22.103-1
 120x150x12 - 6 - 21.22.112-0
 120x200x12 - 6 - 21.22.113-9
 Opcional: Tela Mosquiteira Inteiraça



JVCGE 6F
 Janela Veneziana de Correr
 Grade Elo - 6 Folhas
 100x120x12 - 6 - 21.22.201-1
 100x150x12 - 6 - 21.22.202-0
 100x200x12 - 6 - 21.22.203-8
 120x150x12 - 6 - 21.22.212-7
 120x200x12 - 6 - 21.22.213-5
 Opcional: Tela Mosquiteira Inteiraça



JVCQG 6F
 Janela Veneziana de Correr Grade
 Quadriculada - 6 Folhas
 100x120x12 - 6 - 21.22.401-4
 100x150x12 - 6 - 21.22.402-2
 100x200x12 - 6 - 21.22.403-0
 120x150x12 - 6 - 21.22.412-0
 120x200x12 - 6 - 21.22.413-8
 Opcional: Tela Mosquiteira Inteiraça



JVCSSG 3F
 Janela Veneziana de Correr sem
 Grade - 3 Folhas
 100x120x12 - 3 - D 21.32.101-0
 100x150x12 - 3 - D 21.32.103-6
 Opcional: Tela Mosquiteira Inteiraça



JVCGE 3F
 Janela Veneziana de Correr
 Grade Elo - 3 Folhas
 100x120x12 - 3 - D 21.32.201-6
 100x150x12 - 3 - D 21.32.203-2
 Opcional: Tela Mosquiteira Inteiraça



JVCQG 3F
 Janela Veneziana de Correr Grade
 Quadriculada - 3 Folhas
 100x120x12 - 3 - D 21.32.401-9
 100x150x12 - 3 - D 21.32.403-5
 Opcional: Tela Mosquiteira Inteiraça



JCSSG 2F
 Janela de Correr sem Divisão
 sem Grade - 2 Folhas
 100x120x12 - 2 - D 22.22.101-9
 100x150x12 - 2 - D 22.22.103-5
 Opcional: Tela Mosquiteira Inteiraça para
 medidas: 100x150



JCSGE 2F
 Janela de Correr sem Divisão
 Grade Elo - 2 Folhas
 100x120x12 - 2 - D 22.22.201-5
 100x150x12 - 2 - D 22.22.203-1
 Opcional: Tela Mosquiteira Inteiraça para
 medidas: 100x150



JCSGQ 2F
 Janela de Correr sem Divisão Grade
 Quadriculada - 2 Folhas
 100x120x12 - 2 - D 22.22.501-4
 100x150x12 - 2 - D 22.22.503-0
 Opcional: Tela Mosquiteira Inteiraça para
 medidas: 100x150



JCSSG 4F
 Janela de Correr sem Divisão
 sem Grade - 4 Folhas
 100x120x12 - 4 - 22.12.101-4
 100x150x12 - 4 - 22.12.102-2
 100x200x12 - 4 - 22.12.103-0
 120x150x12 - 4 - 22.12.112-0
 120x200x12 - 4 - 22.12.113-8
 Opcional: Tela Mosquiteira Inteiraça



JCSGE 4F
 Janela de Correr sem Divisão
 Grade Elo - 4 Folhas
 100x120x12 - 4 - 22.12.201-0
 100x150x12 - 4 - 22.12.202-9
 100x200x12 - 4 - 22.12.203-7
 120x150x12 - 4 - 22.12.212-6
 120x200x12 - 4 - 22.12.213-4
 Opcional: Tela Mosquiteira Inteiraça



JCSGQ 4F
 Janela de Correr sem Divisão
 Grade Quadriculada - 4 Folhas
 100x120x12 - 4 - 22.12.501-0
 100x150x12 - 4 - 22.12.502-8
 100x200x12 - 4 - 22.12.503-6
 120x150x12 - 4 - 22.12.512-5
 120x200x12 - 4 - 22.12.513-3
 Opcional: Tela Mosquiteira Inteiraça



JMGE
 Janela Maxim-ar Grade Elo
 40x60x8 - 24.16.241-9
 60x60x8 - 24.16.243-5
 60x80x8 - 24.16.244-3
 60x100x8 - 24.16.245-1
 Opcional: Junção (Alt. 60)
 Vidro Mini Boreal



JMGO
 Janela Maxim-ar Grade Quadriculada
 40x60x8 - 24.16.341-5
 60x60x8 - 24.16.343-1
 60x80x8 - 24.16.344-0
 60x100x8 - 24.16.345-8
 Opcional: Junção (Alt. 60)
 Vidro Mini Boreal



PPAV
 Portinhola de Abrir Veneziana
 Ventilada - 1 Folha
 60x60x5 - 24.11.550-0
 80x60x5 - 24.11.551-8
 Somente com abertura à direita



PPAA
 Portinhola de Abrir com
 Almofada - 1 Folha
 60x60x5 - 24.12.550-5
 80x60x5 - 24.12.551-3
 Somente com abertura à direita



**Tela Mosquiteira Inteiraça
 (Opcional)**

100x150 - 79.02.003-6
 100x200 - 79.02.004-4
 120x150 - 79.02.006-0
 120x200 - 79.02.007-9
 Malha de Fibra de Vidro
 Indisponível para Janelas
 com largura de 120cm.

ATENÇÃO - Não serve como item de segurança. Instalação externa.
 Perfis de alumínio com acabamento branco. Garantia de 1 ano.



**Junção Vertical
 (Opcional) para JM**

Alt 60 - 34.04.420-1

As junções têm a função
 de unir duas ou mais janelas,
 permitindo composições
 horizontais.



**Tela Mosquiteira (Folha Multiflex)
 Exclusiva para Janelas Venezianas
 Multiflex (Opcional)**

100x150 - 68.31.121-7
 100x200 - 68.31.122-5
 120x150 - 68.31.123-3
 120x200 - 68.31.124-1
 Malha de Aço Galvanizado

Instalada na Folha Veneziana Multiflex.
 Acabamento branco. Para pintura em
 outra cor, seguir o manual de instalação,
 manuseio e manutenção que
 acompanha o produto.



Foto interna, Abertura D

PBCM 3F
Porta-Balcão de Correr Multiflex
3 Folhas
217x160x16,5 - 3 - D 26.35.001-8
217x160x16,5 - 3 - E 26.35.002-6
Opcional - Tela Mosquiteira
(Folha Multiflex)
Vidro Temperado abaixo de 1,10m de altura.*



Foto interna

PBCM 6F
Porta-Balcão de Correr Multiflex Aço
6 Folhas
217x200x16,5 - 6 - 26.35.003-4
Opcional - Tela Mosquiteira
(Folha Multiflex)
Vidro Temperado abaixo de 1,10m de altura.*



Foto interna, Abertura D

PBC 3F
Porta-Balcão de Correr Aço - 3 Folhas
217x120x12 - 3 - D 26.34.101-9
217x120x12 - 3 - E 26.34.102-7
217x160x12 - 3 - D 26.34.103-5
217x160x12 - 3 - E 26.34.104-3
Vidro Temperado abaixo de 1,10m de altura.*



Foto interna

PBC 6F
Porta-Balcão de Correr Aço
6 Folhas
217x200x12 - 6 - 26.34.105-1
Vidro Temperado abaixo de 1,10m de altura.*



Tela Mosquiteira (Folha Multiflex) Exclusiva para PBCM e PBAM
217x120x3,5 - 29.00.101-4
217x160x3,5 - D 29.00.001-8
217x160x3,5 - E 29.00.002-6
217x200x3,5 - 29.00.003-4
Malha de Aço Galvanizado
Instalada na Folha Veneziana Multiflex. Acabamento branco.
Para pintura em outra cor, seguir o manual de instalação, manuseio e manutenção que acompanha o produto.



Foto externa

PBAM 4F
Porta-Balcão de Abrir Multiflex
4 Folhas
217x120x16 - 4 - 26.35.101-4
Opcional - Tela Mosquiteira
(Folha Multiflex)
Vidro Temperado abaixo de 1,10m de altura.*



Foto externa, Abertura D

PSALF
Porta Social sem Seteira com Lambris e Frisos
217x88x8 - D 24.24.201-3
217x88x8 - E 24.24.202-1
217x98x8 - D 24.24.203-0
217x98x8 - E 24.24.204-8



Foto externa, Abertura D

PSAPGE
Porta Social de Abrir com Postigo Grade Elo
217x87x8 - D 24.22.201-2
217x87x8 - E 24.22.202-0
Instalação - Área Coberta
Vidro Mini Boreal Temperado abaixo de 1,10m de altura.*



Foto externa, Abertura D

PSAPGQ
Porta Social de Abrir com Postigo Grade Quadriculada
217x87x8 - D 24.22.401-5
217x87x8 - E 24.22.402-3
Instalação - Área Coberta
Vidro Mini Boreal Temperado abaixo de 1,10m de altura.*



Foto externa, Abertura D

PAVH
Porta de Abrir com Veneziana e Divisão Horizontal
217x87x6,5 - D 24.12.331-6
217x87x6,5 - E 24.12.332-4
Vidro Mini Boreal



Foto externa, Abertura D

PAVB
Porta de Abrir com Veneziana e Bâscula
217x87x6,5 - D 24.12.401-0
217x87x6,5 - E 24.12.402-9
Instalação - Área Coberta
Vidro Mini Boreal



Foto externa, Abertura D

PAV
Porta de Abrir Veneziana
217x77x6,5 - D 24.12.201-8
217x77x6,5 - E 24.12.202-6
217x87x6,5 - D 24.12.203-4
217x87x6,5 - E 24.12.204-2
217x87x12 - D 24.12.213-1
217x87x12 - E 24.12.214-0



Foto externa, Abertura D

PCC 2F
Porta de Correr com Divisão Central - 2 Folhas
217x160x12 - 2 - D 26.32.160-3
217x160x12 - 2 - E 26.32.161-1
Vidro Temperado abaixo de 1,10m de altura.*



Foto externa, Abertura D

PCC 3F
Porta de Correr com Divisão Central - 3 Folhas
217x160x14 - 3 - D 26.32.164-6
217x160x14 - 3 - E 26.32.165-4
217x200x14 - 3 - D 26.32.203-0
217x200x14 - 3 - E 26.32.204-9
Vidro Temperado abaixo de 1,10m de altura.*



Foto externa

PCC 4F
Porta de Correr com Divisão Central - 4 Folhas
217x200x12 - 4 - 26.32.200-6
Vidro Temperado abaixo de 1,10m de altura.*



Prátika
SASAZAKI *Black*



Foto interna

JVMSG 6F
Janela Veneziana Multiflex sem Grade - 6 Folhas
100x150x16 - 6 - 21.13.100-8
100x200x16 - 6 - 21.13.101-6
120x150x16 - 6 - 21.13.102-4
120x200x16 - 6 - 21.13.103-2

Prátika
SASAZAKI *Black*



Foto interna

JVMGQ 6F
Janela Veneziana Multiflex com Grade Quadriculada - 6 Folhas
100x150x16 - 6 - 21.13.201-2
100x200x16 - 6 - 21.13.202-0
120x150x16 - 6 - 21.13.203-9
120x200x16 - 6 - 21.13.204-7

Prátika
SASAZAKI *Black*



Foto interna

JVCGQ 6F
Janela Veneziana de Correr Grade Quadriculada - 6 Folhas
100x150x12 - 6 - 21.23.402-8
100x200x12 - 6 - 21.23.403-6

Prátika
SASAZAKI *Black*



Foto interna

JCGQ 4F
Janela de Correr Grade Quadriculada - 4 Folhas
100x150x12 - 4 - 22.12.531-1
100x200x12 - 4 - 22.12.532-0
120x150x12 - 4 - 22.12.533-8
120x200x12 - 4 - 22.12.534-6

Prátika
SASAZAKI *Black*



Foto interna

JMGO
Janela Maxim-ar Grade Quadriculada - 4 Folhas
60x60x8 - 24.16.331-8
60x80x8 - 24.16.332-6
60x100x8 - 24.16.333-4
Vidro Mini Boreal

Prátika
SASAZAKI *Black*



Foto interna

PBCM
Porta Balcão de Correr Multiflex - 6 Folhas
217x200x16,5 - 6 - 26.35.031-0
Vidro Temperado abaixo de 1,10m de altura.*

Prátika
SASAZAKI *Black*



Foto interna

PCC 4F
Porta de Correr com Divisão Central - 4 Folhas
217x200x12 - 4 - 26.32.231-6
Vidro Temperado abaixo de 1,10m de altura.*

Prátika
SASAZAKI *Black*



Foto externa, Abertura E

PSALF
Porta Social de Abrir com Lambris e Frisos
217x88x8 - D 24.24.231-5
217x88x8 - E 24.24.232-3

Prátika
SASAZAKI *Black*



Foto interna, Abertura D

PAVB
Porta de Abrir com Veneziana e Bâsculas
217x87x6,5 - D 24.12.431-2
217x87x6,5 - E 24.12.432-0
Vidro Mini Boreal
Instalação área coberta

Prátika
SASAZAKI *Black*



Foto externa, Abertura D

PAV
Porta de Abrir com Veneziana
217x87x6,5 - D 24.12.231-0
217x87x6,5 - E 24.12.232-8

Foto interna. Abertura D



JVCSG 3F
 Janela Veneziana de Correr
 sem Grade - 3 Folhas
 100x120x12 - 3 - D 21.32.452-3
 100x150x12 - 3 - D 21.32.453-1
 Opcional: Tela Mosquiteira Interiça
 (Cód.Pág.8)

Foto interna. Abertura D



JVCGQ 3F
 Janela Veneziana de Correr Grade
 Quadriculada - 3 Folhas
 100x120x12 - 3 - D 21.32.502-3
 100x150x12 - 3 - D 21.32.503-1
 Opcional: Tela Mosquiteira Interiça
 (Cód.Pág.8)



Foto interna.



JVCSG 6F
 Janela Veneziana de Correr
 sem Grade - 6 Folhas
 100x150x12 - 6 - D 21.32.600-3
 Opcional: Tela Mosquiteira Interiça
 (Cód.Pág.8)

Foto interna.



JVCGQ 6F
 Janela Veneziana de Correr Grade
 Quadriculada - 6 Folhas
 100x150x12 - 6 - D 21.32.650-0
 Opcional: Tela Mosquiteira Interiça
 (Cód.Pág.8)

Foto interna.



JVCSG 3FM
 Janela Veneziana de Correr
 sem Grade - 3 Folhas Móveis
 100x120x11,3 - 3 - D 21.32.450-7
 100x150x11,3 - 3 - D 21.32.451-5
 Opcional: Tela Mosquiteira Interiça
 (Cód.Pág.8)

Foto interna.



JVCGQ 3FM
 Janela Veneziana de Correr Grade
 Quadriculada Interna - 3 Folhas Móveis
 100x120x11,3 - 3 - D 21.32.500-7
 100x150x11,3 - 3 - D 21.32.501-5
 Opcional: Tela Mosquiteira Interiça
 (Cód.Pág.8)

Foto interna. Abertura D



JCSG 2F
 Janela de Correr sem Grade - 2 Folhas
 100x120x12 - 2 - D 22.22.552-9
 100x150x12 - 2 - D 22.22.553-7
 Opcional: Tela Mosquiteira Interiça
 (Cód.Pág.8)

Foto interna. Abertura D



JCGQ 2F
 Janela de Correr Grade Quadriculada
 - 2 Folhas
 100x120x12 - 2 - D 22.22.602-9
 100x150x12 - 2 - D 22.22.603-7
 Opcional: Tela Mosquiteira Interiça
 (Cód.Pág.8)

Foto interna.



JCGQ 4F
 Janela de Correr Grade Quadriculada
 - 4 Folhas
 100x150x12 - 4 - D 22.22.700-9
 Opcional: Tela Mosquiteira Interiça
 (Cód.Pág.8)

Foto interna.



JCSG 2FM
 Janela de Correr sem Grade Aço
 - 2 Folhas Móveis
 100x120x8,1 - 2 - D 22.22.550-2
 100x150x8,1 - 2 - D 22.22.551-0
 Opcional: Tela Mosquiteira Interiça
 (Cód.Pág.8)

Foto interna.



JCGQ 2FM
 Janela de Correr Grade Quadriculada
 Interna - 2 Folhas Móveis
 100x120x8,1 - 2 - D 22.22.600-2
 100x150x8,1 - 2 - D 22.22.601-0
 Opcional: Tela Mosquiteira Interiça
 (Cód.Pág.8)

Foto externa.



PCQ 4F
 Porta de Correr com Grade Quadriculada
 - 4 folhas
 217x200x12 - 4 - D 26.32.450-5
 Vidro Temperado abaixo de 1,10m de
 altura.*

Foto interna. Abertura D



PAVH
 Porta de Abrir com Veneziana
 e Divisão Horizontal
 217x87x6,5 - D 24.12.450-9
 217x87x6,5 - E 24.12.451-7
 Vidro Mini Boreal

Foto externa. Abertura D



PAV
 Porta de Abrir Veneziana
 217x87x6,5 - D 24.12.250-6
 217x87x6,5 - E 24.12.251-4



Foto interna.



JM SG
 Janela Maxim-ar sem Grade
 60x80x5 - D 24.16.500-0
 Vidro Mini Boreal

Foto externa.



JM GQ
 Janela Maxim-ar Grade Quadriculada
 60x80x5 - D 24.16.500-7
 Vidro Mini Boreal



SASAZAKI

Portas e Janelas

Av. Eugênio Coneglian, 1060 | Dist. Industrial
Marília SP

ATENDIMENTO CONSTRUTORA (14) 3402 9922
ASSISTÊNCIA TÉCNICA 0800 717 9922

    /SasazakiOficial

 Sasazaki - Portas e Janelas

www.sasazaki.com.br/engenharia

Em função do programa de melhoria contínua da empresa, os produtos e especificações contidas neste catálogo poderão sofrer alterações sem aviso prévio. As fotos apresentadas neste catálogo têm caráter meramente ilustrativo. Outubro de 2021.